

# С чего начать

## Зарядка Scooba

- 1 Для того, чтобы начать пользоваться Scooba, необходимо вставить в него батарею.



- 2 Разместите Scooba на коврике для хранения и подключите к электрической сети.

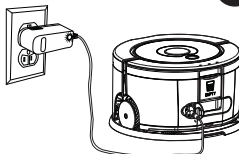

- 3 Поставьте Scooba на зарядку, не прерывая ее до тех пор, пока зеленый индикатор на зарядном устройстве не загорится постоянным светом. Длительность зарядки может составить до 8 часов.)

Отсоединив зарядное устройство от Scooba, закройте резиновую крышку зарядного разъема во избежание попадания воды.

## Заправка моющим раствором

- 1 Откройте обе крышки резервуаров FILL и EMPTY, для того, чтобы резервуар смог заполниться полностью. Залейте теплую воду (350-400мл) в резервуар FILL.

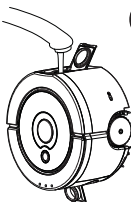

- 2 Добавьте в воду моющее средство Scooba Cleaning solution из расчета 1 пакет или 1/2 мерной крышечки флакона.

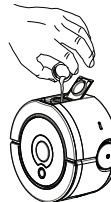

- 3 Плотно закройте обе крышки резервуаров FILL и EMPTY.

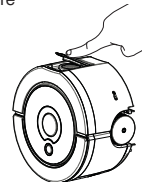

Проверьте, что резиновая крышка зарядного разъема закрыта.

## Уборка

- 1 Сметите с пола крупный мусор, уберите коврики и лишние предметы.

- 2 Поставьте Scooba на пол и нажмите кнопку Power.



- 3 Нажмите и отпустите кнопку Clean для запуска Scooba на полный цикл уборки. Для запуска короткого цикла нажмите Clean и удерживайте ее до 2-ой мелодии.



## Обслуживание после уборки

- 1 По окончании уборки вылейте воду из обоих резервуаров, затем залейте в них чистую воду, закройте крышки отсеков, потрясите и снова полностью слейте.



- 2 Отсоедините чистящую панель. Удалите с нее грязь, промойте щетки и резиновый скребок под струей воды.

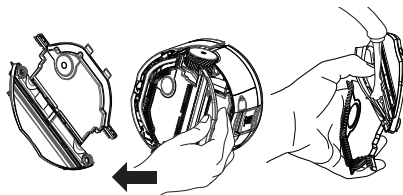

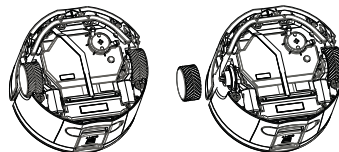

- 3 Удалите грязь с корпуса Scooba сухой или слегка влажной салфеткой. При необходимости снимите колесики, промойте их.



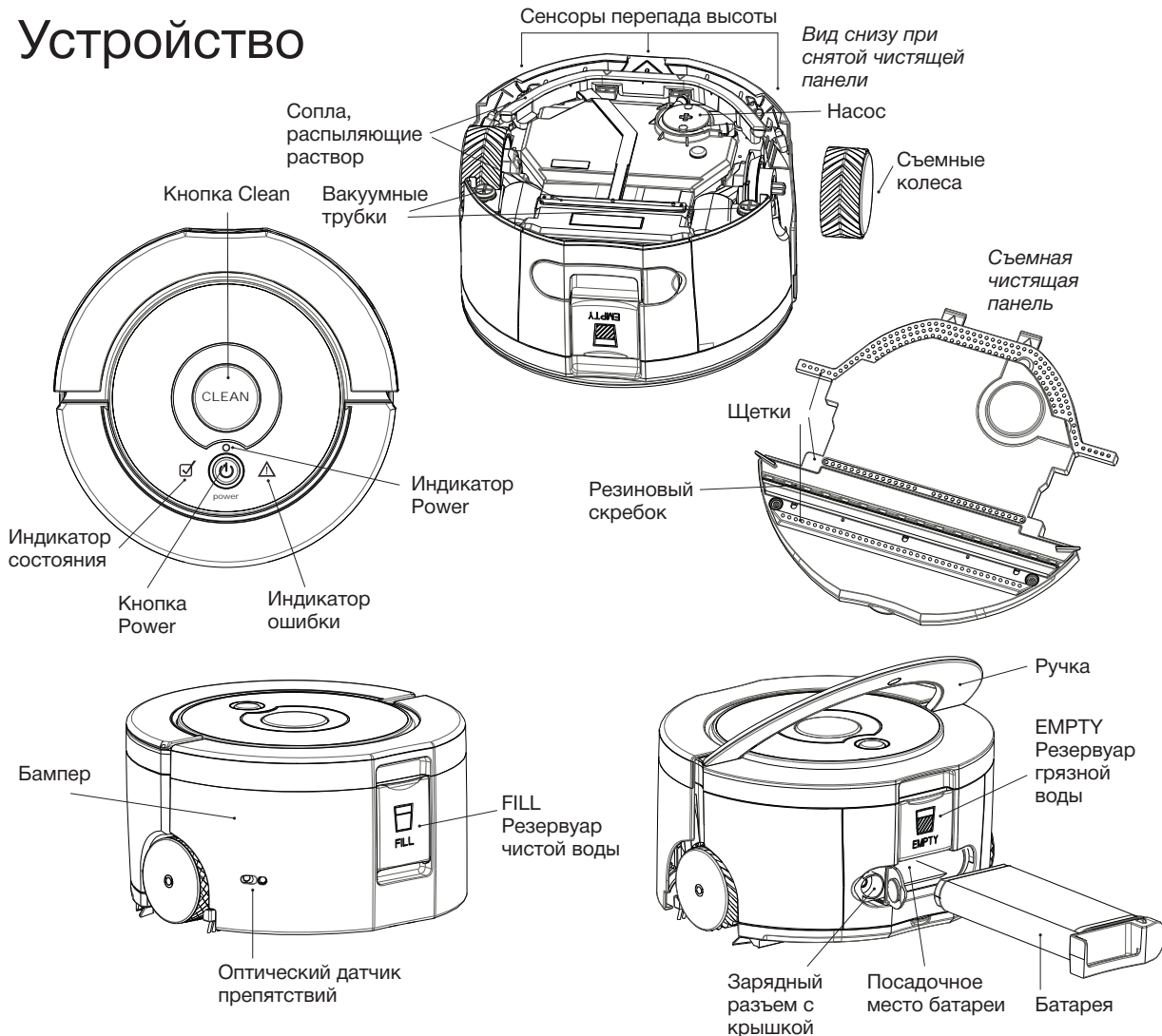

# Устройство



# Индикаторы Scooba

	<b>Кнопка Power</b>	<b>Состояние батареи</b>
	Зеленый	Заряжена
	Красный	Разряжена
	<b>Кнопка Clean</b>	<b>Что означает</b>
	Горит	Уборка
	Не горит	Уборка закончена или Scooba нуждается в помощи

<b>Индикатор состояния горит</b>	<b>Что означает</b>
	Уборка выполнена
<b>Индикатор ошибки горит</b>	<b>Что означает</b>
	Scooba нуждается в помощи. Более подробно смотрите в разделе «Устранение неисправностей» стр. 10.

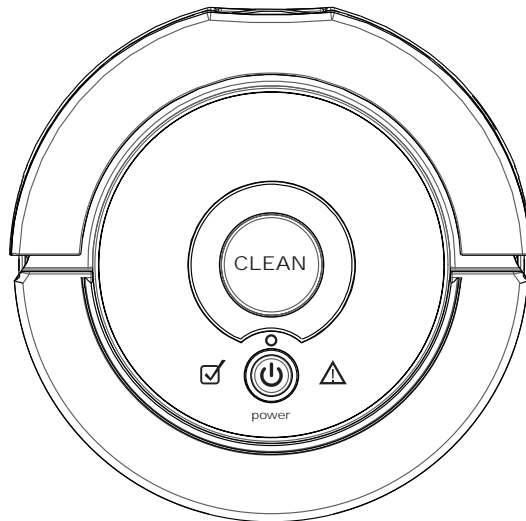

# Индикатор зарядного устройства

<b>Состояние индикатора</b>	<b>Состояние батареи</b>
Немигающий зеленый	Полностью заряжена
Медленно мигающий зеленый	Режим штатной зарядки (до 8 ч.)
Быстро мигающий зеленый	Режим восстанавливающей зарядки (до 15 ч.)
Индикатор не горит	Scooba не подключен к зарядке
Индикатор не горит, хотя Scooba подключен к зарядке	См. раздел «Устранение неисправностей» стр. 10.

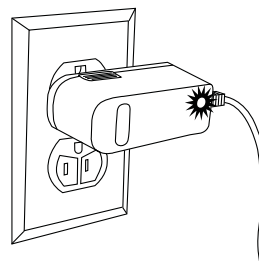

# Технология уборки

Scooba использует 3-х ступенчатую систему уборки. Уникальная конструкция 2-х камерного резервуара не допускает смешивания чистой и отработанной жидкости.

- 1 Моет** – Scooba распыляет по поверхности пола мощный раствор.
- 2 Чистит** – оттирает засохшие пятна щетками.
- 3 Сушит** – собирает отработанный раствор, используя резиновый заборник и вакуумные трубки.

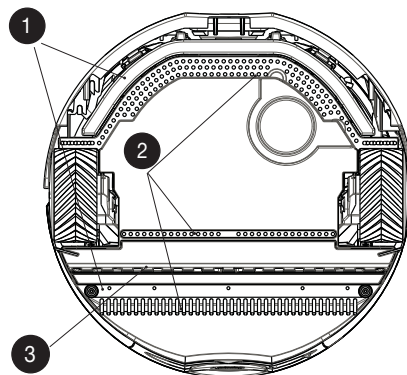

iRobot рекомендует в качестве моющего раствора использовать чистую воду либо чистую воду с добавлением моющего средства Scooba, которое эффективно моет полы, и при этом безопасно для детей и животных. Использование других моющих средств может повредить Scooba. В случае, если Вы использовали другие моющие средства, гарантия на Ваш робот будет недействительна.

**⚠ ВНИМАНИЕ:** Никогда не используйте отбеливатели.

## Два режима уборки Scooba.

Режим	Площадь	Время уборки	Выбор режима	Специфика применения
Полный	до 14 м <sup>2</sup>	≈ 45 минут	Нажмите кнопку Clean и отпустите, когда раздастся мелодия.	Для больших или сильно загрязненных комнат.
Короткий	до 6 м <sup>2</sup>	≈ 20 минут	Нажмите кнопку Clean и удерживайте, пока не раздастся 2-ая мелодия.	Для уборки нескольких небольших комнат на одной зарядке.

Всегда полностью заполняйте Scooba для лучшей производительности. По завершении короткого цикла уборки вода остается в резервуаре FILL, и Вы можете запустить 2-й короткий цикл. Не забудьте по окончании уборки опорожнить и промыть оба резервуара (см. стр. 3-4)

# Система искусственного интеллекта

Scooba — это робот, который оснащен уникальной системой искусственного интеллекта iAdapt™. Используя базовые алгоритмы уборки, он десятки раз в секунду сверяет свои действия с конкретной обстановкой и корректирует их по мере необходимости.

Робот Scooba непрерывно рассчитывает оптимальный путь уборки и сам выбирает, какую схему перемещения использовать в конкретной ситуации.

Чтобы произвести уборку самым тщательным образом, Scooba проходит по одному участку несколько раз.

## Алгоритмы движения

**Движение по спирали:** Позволяет эффективно помыть особенно загрязненные места.

**Перемещение вдоль стены:** Убирает помещение по всему периметру, обходя мебель и другие препятствия.

**Пересечение помещения:** Пересекает комнату в разных направлениях, исследует ее, чтобы убрать каждый участок помещения.

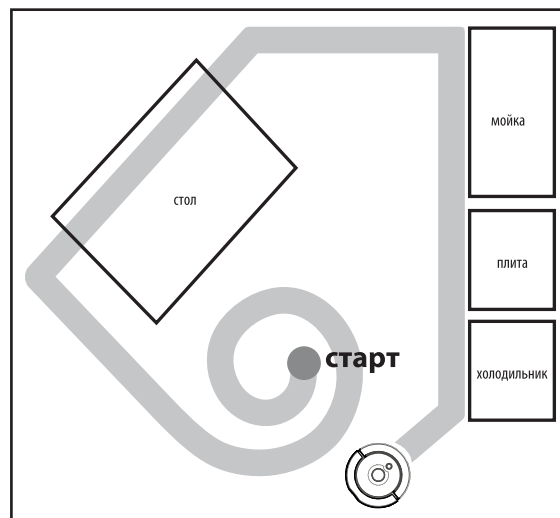

# Зарядка и хранение аккумуляторной батареи

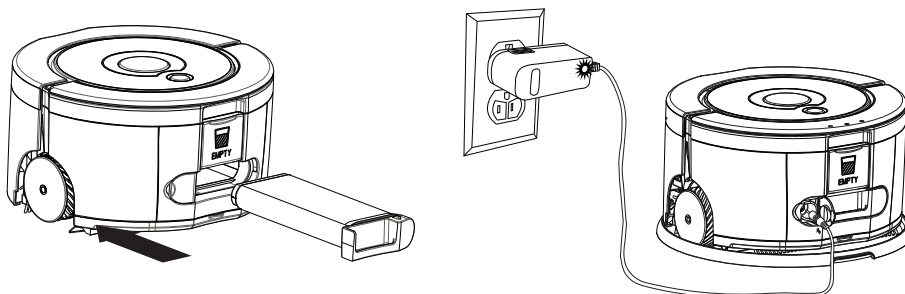

Вставьте батарею в посадочное место Scooba, плаг зарядного устройства подключите к зарядному разьму, а зарядное устройство — к источнику питания.

Индикатор зарядного устройства дважды мигнет зеленым. Подключение установлено.

Scooba питается от аккумуляторной батареи, которая рассчитана на сотни циклов уборки при условии надлежащего обращения. Чтобы продлить срок службы батареи, всегда храните Scooba подключенным к сети питания.

**Если Вы не планируете пользоваться Scooba длительное время (3 и более месяцев) рекомендуется полностью зарядить батарею, извлечь ее из Scooba и хранить в сухом прохладном месте. При этом батарею необходимо подзаряжать каждые 6 месяцев.**

## Время уборки на одной зарядке аккумулятора

Перед новым циклом уборки необходимо полностью зарядить батарею. Полного заряда хватит на один полный цикл уборки или два коротких.

## 15-часовая восстанавливающая зарядка

В случае, если Scooba не заряжался длительное время, при первой же зарядке он начнет специальный 15-часовой цикл восстанавливающей зарядки. Этот удлиненный цикл обновляет аккумулятор и продлевает его жизненный цикл. Во время восстанавливающей зарядки индикатор зарядного устройства будет быстро пульсировать. Не прерывайте цикл восстанавливающей зарядки.

## Ограничитель Virtual Wall® — виртуальная стена

(входит в комплектацию некоторых моделей)

Ограничитель движения (Virtual Wall®) с помощью инфракрасного луча создает невидимую границу, которую робот не может пересечь.

С помощью Ограничителя движения можно блокировать как целые комнаты, так и отдельные зоны помещения, где, например, стоят хрупкие предметы или расположены провода.

Установите Ограничитель движения с внешней стороны дверного проема, который Scooba не должен пересечь.

С помощью регулятора, находящегося на Ограничителе, установите длину луча. Она должна быть примерно равной ширине дверного проема.

Включите кнопку Power на Ограничителе.

Через 2 часа Ограничитель выключается автоматически.

Регулятор длины луча

Кнопка Power

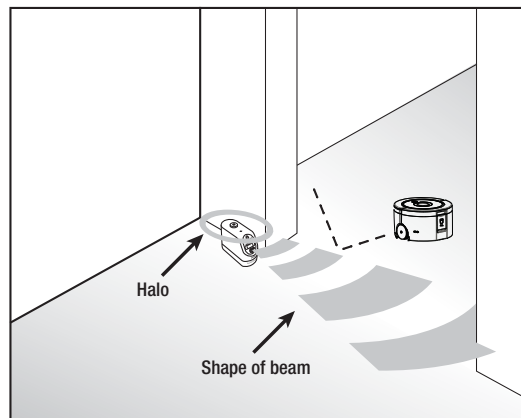

### Установка элементов питания

(не входят в комплект)

Снимите крышку, установите 2 элемента питания типа «D», установите крышку на место.

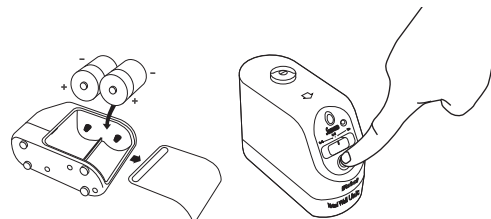

# Устранение неисправностей

Scooba сообщит Вам о возникших неполадках с помощью звуковых сигналов и красной подсветки индикатора неисправности. По количеству звуковых сигналов с помощью приведенной ниже таблицы Вы сможете определить вид неисправности и устранить ее. Чтобы Scooba повторил сигналы о неполадках, слегка ударьте по бамперу. Если Вам не удастся устранить проблему, обратитесь в сервисный центр.

Количество звуковых сигналов	Возможная причина	Ваши действия
0 (индикатор ошибки красный)	Резервуар FILL пустой	Залейте воду с моющим средством Scooba и нажмите CLEAN.
1 (индикатор ошибки красный)	Scooba завис на перепаде высоты	Передвиньте Scooba на ровное место и нажмите CLEAN.
	Сенсоры перепада высоты загрязнены	Протрите сенсоры перепада высоты салфеткой и нажмите CLEAN. Сенсоры перепада высоты расположены в нижней части бампера, чтобы их обнаружить, переверните Scooba (см стр. 4).
	Неисправность сенсоров перепада высоты	Свяжитесь с сервисным центром .
2 (индикатор ошибки красный)	Scooba застрял	Переставьте Scooba на свободное ровное место и нажмите CLEAN.
		Если Scooba застрял поблизости от Ограничителя, отодвиньте его от Ограничителя и нажмите CLEAN.
3 (индикатор ошибки красный)	Проблема с бампером	Слегка постучите по бамперу, чтобы убедиться, что он свободно движется внутрь и наружу. Удалите весь видимый мусор по краям бампера и нажмите CLEAN.
4 (индикатор ошибки красный)	Неисправность правого или левого колесика	Почистите колесики и нажмите CLEAN.
5 (индикатор ошибки красный)	Вакуумные трубки Scooba засорены	Снимите чистящую пластину и удалите мусор с вакуумных трубок. Переставьте Scooba на другое место и нажмите CLEAN. (см. стр. 4)
6 (индикатор ошибки красный)	Неисправность насоса	Обратитесь в сервисный центр.
7 (индикатор ошибки красный)	Неисправность системы всасывания	Обратитесь в сервисный центр.

Индикатор Зарядного устройства не горит	Возможная причина	Ваши действия
Зарядное устройство подключено к сети и подсоединено к Scooba, но индикатор не горит	В сети отсутствует напряжение либо ошибка заряда	Отсоедините Зарядное устройство от сети питания и от Scooba. Подождите 5 минут и произведите подсоединение к сети и к Scooba. Если индикатор зарядного устройства не светится, проверьте наличие напряжения в сети с помощью, например, электролампочки.



# Правила безопасности

Перед запуском Scooba внимательно изучите настоящую инструкцию по эксплуатации, особенно внимательно — раздел Правила безопасности. Сохраняйте инструкцию и следуйте ей в дальнейшем.

## ОБЩИЕ ПРАВИЛА БЕЗОПАСНОСТИ

- Используйте Scooba только для домашней уборки.
- Используйте Scooba для уборки только в помещении с комнатной температурой.
- Будьте осторожны на скользком полу — после уборки Scooba пол может быть слегка влажным; время высыхания индивидуально для каждого вида покрытия.
- Все манипуляции по заправке и чистке робота совершайте после отключения его от электросети.
- Во время работы Scooba дети и домашние животные должны находиться под присмотром взрослых.
- На Scooba нельзя стоять и сидеть.
- Запрещается убирать с помощью робота горячие или дымящиеся предметы.
- Запрещается убирать с помощью робота пролитые жидкости, краску, отбеливатель, другие химические вещества.
- Запрещается использовать робот для уборки легковоспламеняемых веществ или горючего, например, бензина.

## АККУМУЛЯТОР И ЗАРЯДНОЕ УСТРОЙСТВО

- Заряжайте аккумулятор Scooba только от стандартной сети переменного тока 220В и только через зарядное устройство, поставляемое в комплекте.
- Не используйте устройства других производителей. В случае использования зарядных устройств других производителей гарантия будет считаться недействительной.
- Не используйте зарядное устройство, если у него поврежден провод или штепсельная вилка.
- Заряжайте Scooba только в помещении.
- Никогда не прикасайтесь к зарядному устройству влажными руками.
- Всегда вынимайте батарею из Scooba при длительном хранении и транспортировке.
- Не пытайтесь заряжать вышедшие из строя батареи.

**⚠ ЭТО ВАЖНО!**

## ЭЛЕКТРОННЫЕ ЧАСТИ SCOOBA

- Scooba содержит электронные модули, поэтому не поливайте и не обрызгивайте Scooba водой. Протирайте только отжатой влажной тканью. Избегайте попадания воды на электронную панель робота (см. схему устройства на стр. 4). Это может привести к выходу робота из строя.
- Не вскрывайте электронные компоненты Scooba, аккумулятор или зарядное устройство. Это разрешается делать только специалистам сервисного центра.
- Любой дополнительный сервис доверьте специалистам сервисного центра.

## ПОМЕЩЕНИЕ

- Перед использованием робота поднимите с пола одежду, листы бумаги, шнуры от занавесок и жалюзи, электрические провода и хрупкие или неустойчивые предметы.
- Проверьте, нет ли в помещении горящих свечей, камина, других источников открытого огня и загасите их.
- Если помещение, в котором происходит уборка, имеет выход на балкон, нужно установить препятствие, которое исключит доступ робота к краю балкона.

# Технические требования

## Хранение

Не храните и не используйте вне дома, в холоде и сырости.

## Напольные покрытия

Используйте Scooba только на влагостойких и не пропускающих воду поверхностях.

Не рекомендуется использовать Scooba для уборки поверхностей, которые могут быть испорчены влажной уборкой:

- покрытий из натурального дерева (паркета и деревянных полов), не имеющих защитного слоя полиуретанового лака или имеющих негерметичные швы
- покрытий из ламинированного МДФ, имеющих негерметичные швы
- брашированного дерева
- ковров
- покрытий из пористого камня

Перед уборкой покрытий из дерева или ламината проверьте целостность защитного слоя и герметичность швов.

**Следуйте инструкциям производителя Вашего напольного покрытия по поводу допустимых способов чистки. iRobot не несет ответственности за последствия использования влажной уборки, если это запрещено производителем Вашего напольного покрытия.**

## Моющее средство

- Используйте только чистую, негорячую воду и рекомендованное количество специального моющего средства для Scooba (см. стр. 15) или уксуса. Не используйте другие моющие средства — они могут повредить электронные части, вызвать чрезмерное вспенивание, уменьшить мощность всасывания.
- Не используйте отбеливатель, аммиак и другие химические вещества в качестве моющего средства.
- Не заполняйте резервуар горячей водой.
- В случае использования моющих средств, не рекомендованных производителем, горячей воды, гарантия будет считаться недействительной.

Ознакомьтесь, пожалуйста, с основными правилами пользования роботом:

### **Уход**

Перед первым использованием необходимо поставить робота на зарядку, которая может продлиться до 8 часов. Робот должен пройти полный цикл зарядки, чтобы аккумулятор набрал номинальную емкость. Не прерывайте зарядку до того момента, пока индикатор зарядного устройства не загорится немигающим зеленым.

### **Хранение**

Храните пылесос всегда подключенным к сети и без воды. Если Вы будете хранить робота без зарядки после начала эксплуатации, емкость батареи будет необратимо сокращаться. При таком хранении гарантия на батарею не сохраняется.

### **Уход**

Не оставляйте робота не почищенным на длительное время. После каждой уборки чистите в соответствии с инструкцией. Не поливайте и не брызгайте водой на Scooba. Протирайте только сухой или слегка влажной салфеткой. Scooba содержит электронные компоненты, которые могут испортиться от воды и других жидкостей.

# Гарантийные обязательства

Гарантийный срок на изделие составляет 12 месяцев, но не более 24 месяцев со дня его производства\*. В течение указанного срока Вы можете реализовать свои права на безвозмездное устранение недостатков изделия и удовлетворение иных установленных законодательством требований потребителя в отношении качества изделия при условии использования изделия по назначению и соблюдения требований по эксплуатации изделия, изложенных в настоящей инструкции.

Обращаем Ваше внимание на то, что начало исчисления гарантийного срока зависит от правильного заполнения сведений о продаже. Пожалуйста, проследите за правильностью занесения серийного номера и других данных в гарантийный талон. Во избежание недоразумений, сохраняйте гарантийный талон и документы, свидетельствующие об оплате изделия.

**Внимание! Каждое изделие имеет уникальный заводской номер. Заводской номер позволяет узнать точную дату производства изделия.**

## **Гарантийные обязательства не распространяются:**

- на изделия, серийный номер которых не указан в гарантийном талоне;
  - на изделия, в конструкцию или программное обеспечение которых внесены несанкционированные изменения;
  - на дефекты, являющиеся результатом небрежного обращения,
  - несоблюдения правил эксплуатации, естественного износа и амортизации;
  - на дефекты, возникшие в результате использования изделия не по прямому назначению;
  - на работы по регулировке, чистке, замене расходных материалов и прочему уходу за изделием;
  - на расходные материалы (съемную чистящую панель, колеса, покршки колес и др.);
- в случае использования запасных частей другого производителя;
- в случае повреждений при транспортировке;
- в случае ремонта неуполномоченными лицами.
- Расходы на доставку изделия в сервисный центр оплачиваются покупателем.

Сохраняйте гарантийный талон и документы, свидетельствующие об оплате, в течение всего срока пользования изделием! По всем вопросам технического обслуживания или приобретения дополнительных принадлежностей и расходных материалов просим обращаться к продавцу, у которого Вы приобрели это изделие.

\*гарантия на аккумуляторную батарею составляет 6 месяцев.