

Robot[®]

Roomba[®]

Робот-пылесос

Серия 600

Руководство пользователя

Важные указания по технике безопасности

 ПРЕДУПРЕЖДЕНИЕ: ВО ИЗБЕЖАНИЕ РИСКА ПОЛУЧЕНИЯ ТРАВМ ИЛИ ПОВРЕЖДЕНИЯ ИМУЩЕСТВА В ПРОЦЕССЕ ЭКСПЛУАТАЦИИ И ТЕХНИЧЕСКОГО ОБСЛУЖИВАНИЯ РОБОТА ОЗНАКОМЬТЕСЬ С ПРИВЕДЕННЫМИ НИЖЕ ТРЕБОВАНИЯМИ ПО ТЕХНИКЕ БЕЗОПАСНОСТИ.

ЭТОТ ПРИБОР МОЖЕТ ИСПОЛЬЗОВАТЬСЯ ДЕТЬМИ СТАРШЕ 8 ЛЕТ И ЛИЦАМИ С ОГРАНИЧЕННЫМИ ФИЗИЧЕСКИМИ, СЕНСОРНЫМИ ИЛИ ПСИХИЧЕСКИМИ ВОЗМОЖНОСТЯМИ ИЛИ С НЕДОСТАТОЧНЫМ ОПЫТОМ И ЗНАНИЯМИ В ТОМ СЛУЧАЕ, ЕСЛИ ОНИ ДЕЛАЮТ ЭТО ПОД ПРИСМОТРОМ ИЛИ ПОСЛЕ ИНСТРУКТАЖА ПО БЕЗОПАСНОМУ ИСПОЛЬЗОВАНИЮ ПРИБОРА И ЕСЛИ ОНИ ПОНИМАЮТ ВОЗМОЖНУЮ ОПАСНОСТЬ, СВЯЗАННУЮ С НИМ. НЕ ПОЗВОЛЯЙТЕ ДЕТЯМ ИГРАТЬ С ПРИБОРОМ. ОЧИСТКА И УХОД НЕ ДОЛЖНЫ ОСУЩЕСТВЛЯТЬСЯ ДЕТЬМИ БЕЗ ПРИСМОТРА.

 ПРЕДУПРЕЖДЕНИЕ. ЧТОБЫ ИЗБЕЖАТЬ ПОРАЖЕНИЯ ЭЛЕКТРИЧЕСКИМ ТОКОМ, НЕ ВСКРЫВАЙТЕ САМОСТОЯТЕЛЬНО ЭЛЕКТРОННЫЕ УЗЛЫ РОБОТА ИЛИ ЗАРЯДНУЮ БАЗУ, КОТОРАЯ НАЗЫВАЕТСЯ ДОК-СТАНЦИЕЙ HOME BASE. ВНУТРИ КОРПУСА НЕТ ОБСЛУЖИВАЕМЫХ ПОЛЬЗОВАТЕЛЕМ ДЕТАЛЕЙ. ОБРАЩАЙТЕСЬ ЗА ОБСЛУЖИВАНИЕМ К КВАЛИФИЦИРОВАННОМУ ПЕРСОНАЛУ. ЗАПРЕЩАЕТСЯ ПРИКАСАТЬСЯ К РОБОТУ И ДОК-СТАНЦИИ HOME BASE™ МОКРЫМИ РУКАМИ.

Важные указания по технике безопасности (продолж.)

- Обращайте внимание на все предупреждения, нанесенные на робота и его части.
- **⚠ ПРЕДУПРЕЖДЕНИЕ.** Риск поражения электрическим током, используйте только в сухих помещениях.
- Робот-пылесос — не игрушка. Не садитесь и не наступайте на него. Во время эксплуатации робота маленькие дети и домашние животные должны быть под присмотром.
- Хранение и эксплуатация робота допускаются только при комнатной температуре.
- Запрещается использовать робота для уборки стекла, острых, горящих или дымящихся предметов.
- Запрещается использовать это устройство для уборки пролитых отбеливателей, краски и других химикатов, а также жидкостей и влажных предметов.
- Робот-пылесос необходимо оберегать от брызг и жидкостей.
- Перед применением этого устройства следует убрать одежду, листы бумаги, шнуры от занавесок и жалюзи, электрические провода и хрупкие предметы. Если при движении устройство зацепит электрический провод и потянет его за собой, то может что-нибудь сбросить со стола или с полки.
- Если в помещении, в котором проводится уборка, есть балкон, необходимо установить препятствие, чтобы исключить проникновение робота на балкон и обеспечить безопасность эксплуатации.
- Нельзя ставить что-либо на робота.
- Робот-пылесос движется самостоятельно. Будьте осторожны при ходьбе в помещении, где работает робот, чтобы не наступить на него.
- Эксплуатация робота в помещениях с открытыми электрическими розетками в полу не допускается.
- **⚠ ПРЕДУПРЕЖДЕНИЕ.** Опасность поражения током: Робот-пылесос продается с тем шнуром электропитания, который подходит для розеток вашего региона. Не используйте другой шнур электропитания. Если требуется заменить шнур электропитания, обратитесь в Сервисную службу, чтобы выбрать подходящий шнур электропитания.
- Робот предназначен для уборки только сухих полов.
- **⚠ ПРЕДУПРЕЖДЕНИЕ.** Опасность поражения током и возгорания: Это устройство подключается только к стандартной электрической розетке. Запрещается использовать преобразователи питания. Использование преобразователей питания приведет к немедленному аннулированию гарантии.
- Запрещается использовать непerezаряжаемые аккумуляторы. Используйте только перезаряжаемые аккумуляторы, входящие в комплект поставки. Для замены аккумулятора выбирайте тот же тип источника питания iRobot или обратитесь в Сервисную службу iRobot, чтобы узнать об альтернативных аккумуляторах.
- **⚠ ПРЕДУПРЕЖДЕНИЕ.** Производите зарядку только следующих аккумуляторов iRobot: никель-металл-гидридный аккумулятор (макс. 14,8 В, макс. 3000 мА/ч) или литий-ионный аккумулятор (макс. 3300 мА/ч). Другие типы аккумуляторов могут взорваться и причинить травму. Всегда обращайтесь в Сервисную службу, чтобы правильно выполнить замену аккумулятора.

- **⚠ ПРЕДУПРЕЖДЕНИЕ.** Опасность поражения током: Использование док-станции Home Base с поврежденным шнуром или вилкой запрещено. Если шнур или вилка повреждены, их необходимо заменить.
- Перед длительным хранением или транспортировкой робота и принадлежностей необходимо зарядить и извлечь аккумулятор.
- Если вы живете в районе частого возникновения электрических бурь, рекомендуется использовать дополнительную защиту от перенапряжения. Док-станция Home Base робота может быть снабжена устройством защиты от скачков напряжения на случай сильной грозы.
- **⚠ ПРЕДУПРЕЖДЕНИЕ.** Опасность поражения током: Перед чисткой и техническим обслуживанием робота его необходимо отсоединить от док-станции Home Base.
- Аккумулятор следует проверять на предмет повреждений или утечки электролита перед каждым использованием пылесоса. Не заряжайте поврежденные или протекающие аккумуляторы.
- **⚠ ПРЕДУПРЕЖДЕНИЕ.** Химическое воздействие: В случае утечки электролита из аккумулятора избегайте его контакта с кожей или глазами. В случае контакта промойте пораженный участок большим количеством воды и обратитесь за медицинской помощью. Аккумулятор должен быть помещен в пластмассовый пакет, который нужно запечатать, и утилизирован в соответствии с местными экологическими нормативами. Аккумулятор следует передать для утилизации в местный авторизованный сервисный центр iRobot.
- Перед утилизацией аккумулятора необходимо извлечь его из робота-пылесоса.
- **⚠ ПРЕДУПРЕЖДЕНИЕ.** Опасность возгорания или взрыва: Запрещается разбивать и разбирать аккумулятор. Не нагревайте аккумулятор и не храните его вблизи источников тепла или в местах попадания прямого солнечного света. Не допускайте нагревания или короткого замыкания аккумулятора. Избегайте механических ударов аккумулятора.
- Запрещается погружать аккумулятор в жидкости.
- Правила утилизации аккумуляторов можно узнать в местном органе, ведающем утилизацией.



Символ на устройстве или упаковке означает:

Не утилизируйте электрические приборы или аккумуляторы вместе с бытовыми отходами, используйте для этого специальные пункты сбора. Обратитесь в местные органы власти, чтобы узнать о доступных системах утилизации. Если электрические приборы вывозятся на полигоны или свалки, опасные вещества могут просочиться в грунтовые воды и попасть в пищевую цепь, нанося вред вашему здоровью и благополучию. Обратитесь к местным или региональным властям, чтобы подробнее узнать о программах сбора, многократного использования и утилизации.

Содержание

Важные указания по технике безопасности.....	i
Сведения о роботе-пылесосе Roomba®.....	2
Использование Roomba®.....	3
Дополнительные принадлежности.....	4
Регулярный уход за роботом.....	5
Поиск неисправностей.....	8
Сервисная служба iRobot.....	9

Сведения о роботе-пылесосе Roomba

Вид сверху



Док-станция Home Base

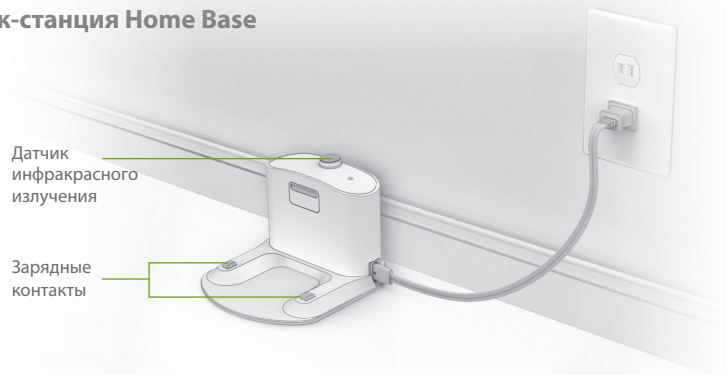

Кнопки и индикаторы

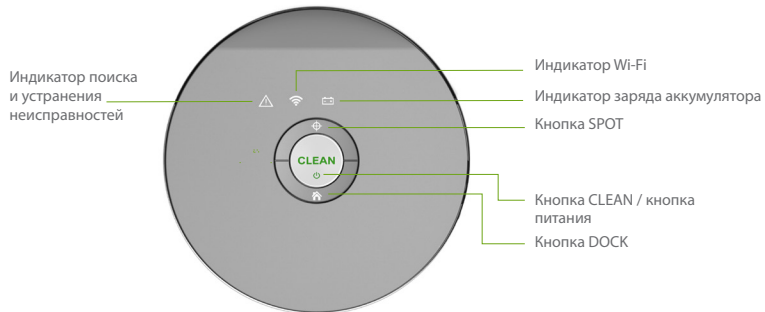

Вид снизу

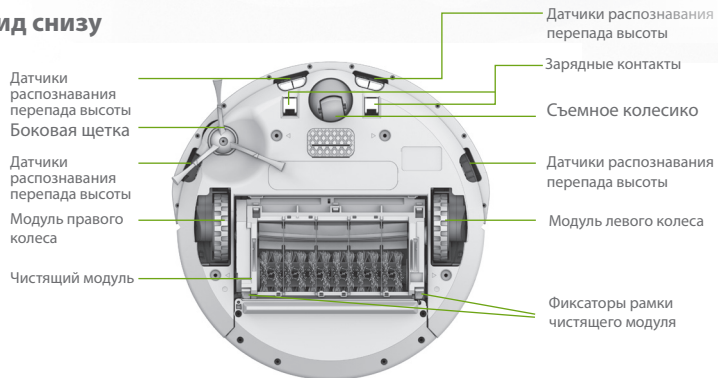

Использование Roomba

Установка док-станции Home Base™

Установите док-станцию Home Base™ в месте, не заставленном другими предметами, чтобы вокруг нее было свободное пространство:

- не менее 0,5 м с каждой стороны док-станции Home Base;
- не менее 1,2 м перед док-станцией Home Base и не менее 1,2 м от ступенек;
- не менее 2,4 м от ограничителей движения Virtual Wall.

Док-станция Home Base всегда должна быть подключена и находиться в зоне доступности Wi-Fi*, чтобы робот Roomba получал информацию от приложения iRobot HOME.

Загрузите приложение iRobot HOME и подключите его к Wi-Fi*:

- Посмотрите обзорное видео с инструкциями по установке и использованию Roomba.
- Настройте автоматический график уборки (до 7 раз в неделю).
- Включите автоматическое обновление программного обеспечения.
- Ознакомьтесь с советами, приемами и ответами на часто задаваемые вопросы.

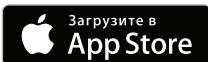



Инструкции по использованию

- Переверните робота и удалите ярлычок блокировки аккумулятора. Затем поместите Roomba на док-станцию Home Base для активации аккумулятора.
- Аккумулятор Roomba частично заряжен, поэтому робот сразу может начать свою работу.

Примечание. Roomba доставляется с частично заряженным аккумулятором. Если первый цикл уборки производится до полной зарядки аккумулятора, Roomba может вернуться на док-станцию Home Base раньше, чем при обычном цикле. Для полной зарядки аккумулятора до первого цикла уборки робот Roomba должен заряжаться на док-станции Home Base в течение 3 часов.

Примечание. Перед тем, как начать уборку, уберите с пола мешающие предметы (например, одежду и игрушки). Частое использование Roomba позволит содержать полы в чистоте.

- Чтобы начать цикл уборки, нажмите кнопку CLEAN на роботе или в приложении iRobot HOME.
- Можно настроить пылесос на уборку до семи раз в неделю, используя возможность программирования графика уборки в приложении iRobot HOME.
- Когда Roomba возвращается на док-станцию Home Base после выполнения цикла уборки, он воспроизводит серию звуков, сообщающих об успешном завершении цикла.
- Чтобы приостановить работу Roomba во время цикла уборки, нажмите кнопку CLEAN. Чтобы возобновить цикл уборки, нажмите кнопку CLEAN еще раз.
- Чтобы завершить цикл уборки и перевести Roomba в режим ожидания, нажмите кнопку уборки CLEAN и удерживайте ее до тех пор, пока не погаснут индикаторы Roomba.
- Чтобы вернуть Roomba к док-станции Home Base во время цикла уборки, нажмите кнопку CLEAN, а затем  (DOCK) на Roomba или кнопку CLEAN на главном экране приложения iRobot HOME. В этом случае цикл уборки закончится.
- Если Roomba войдет в область с большим количеством мусора, он начнет двигаться по спирали, чтобы убрать эту область более тщательно. Когда Roomba выполняет такую уборку, мигает кнопка CLEAN.
- Чтобы использовать режим локальной уборки SPOT, поместите Roomba на загрязненное место и нажмите кнопку  (SPOT) на роботе. Roomba начнет усиленно чистить это место, двигаясь по спирали, сначала удаляясь от исходного положения до диаметра около метра, а затем возвращаясь в исходное положение.

Примечание. После каждой уборки опорожняйте мусоросборник и чистите фильтр.

- Постоянно держите робот Roomba на док-станции Home Base, чтобы его аккумулятор всего был заряжен. Робот-пылесос будет в постоянной готовности к уборке. Если нужно хранить пылесос отдельно от док-станции Home Base, сначала извлеките аккумулятор, и тогда можно будет хранить Roomba и его аккумулятор в сухом прохладном месте.

Аккумулятор и подзарядка аккумулятора

Заряжайте Roomba, используя док-станцию Home Base. Световой индикатор погаснет через 60 секунд для сохранения энергии во время подзарядки аккумулятора Roomba. Для проверки состояния аккумулятора нажмите кнопку CLEAN. Включится подсветка индикатора заряда аккумулятора. В процессе зарядки аккумулятора будет мигать оранжевый световой индикатор. Когда аккумулятор будет полностью заряжен, индикатор начнет светиться зеленым.

Дополнительные принадлежности

Ограничитель движения Virtual Wall 2 в 1

(дополнительное устройство, подходит для всех моделей)

Ограничитель движения Virtual Wall 2 в 1 позволяет удерживать пылесос Roomba в тех местах, в которых вы хотите провести уборку, и не допускать пылесос за пределы этих мест. Между циклами уборки вы можете оставить устройство работать в его положении на полу. Вы можете установить для устройства один из двух режимов с учетом потребностей в уборке вашего дома:

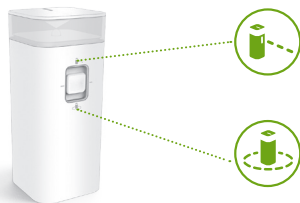

Примечание. При нормальной эксплуатации аккумулятор служит 8–10 месяцев. Если вы не планируете использовать устройство Virtual Wall в течение длительного периода времени, но хотели бы хранить его, не забудьте переключить его в положение Off (Выкл.) (посередине).

Режим Virtual Wall: Если переключатель находится в положении Up («Вверх») (↑), то это устройство функционирует как Virtual Wall. Это означает, что вы можете настроить его так, чтобы блокировать проходы до 3 метров (10 футов). Это создает невидимый конусообразный барьер, который может видеть только Roomba.

Примечание. Этот барьер становится шире по мере удаления от устройства (см. рисунок).

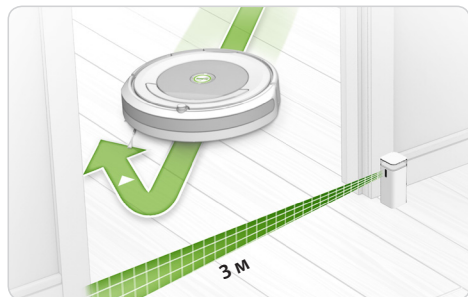

Режим Halo: Если переключатель находится в положении Down («Вниз») (↓), то устройство создает защитную зону, в которую пылесос Roomba не будет входить. Это позволяет пылесосу Roomba не наткаться на предметы, которые вы хотите защитить (например, миска для собаки или ваза), не заходить в нежелательные места (например, угол или место под столом). Halo невидим и достигает примерно 60 см (24 дюйма) от центра устройства.

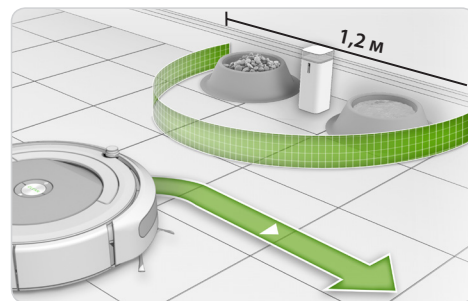

Регулярный уход за роботом

Оптимальный уход за роботом

В целях обеспечения оптимальной эффективности робота-пылесоса Roomba необходимо выполнять следующие процедуры ухода. Кроме того, видеоролики, посвященные уходу, можно посмотреть в приложении iRobot HOME. Если качество уборки Roomba ухудшилось, необходимо опорожнить мусоросборник, очистить фильтр и валики-скребки.

Компоненты робота	Периодичность ухода	Периодичность замены
Мусоросборник	После каждой уборки	-
Фильтр	Раз в неделю (два раза в неделю при наличии домашних животных)	Каждые 2 месяца
Щетки	Раз в неделю (два раза в неделю при наличии домашних животных)	Каждые 6–12 месяцев
Переднее колесико	Раз в 2 недели	Каждые 12 месяцев
Боковая щетка Датчики распознавания перепада высоты Зарядные контакты	Раз в месяц	



Примечание. Компания iRobot изготавливает различные сменные детали и узлы. Приобретайте сменные детали через приложение iRobot HOME или на веб-сайте www.irobot.com/Roomba600. Если вы полагаете, что вам нужна сменная деталь, обратитесь в Сервисную службу iRobot за дополнительной информацией.

Опорожнение мусоросборника

- 1 Нажмите кнопку извлечения мусоросборника и вытащите его.

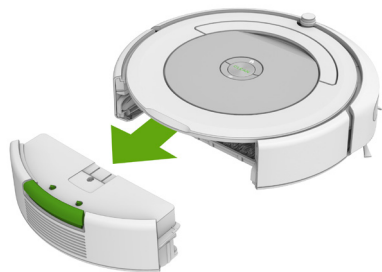

- 2 Откройте крышку мусоросборника и опорожните его.



Очистка фильтра

- ⚠ Важные сведения.** Опорожняйте мусоросборник перед чисткой фильтра.

Извлеките фильтр, приложив усилие. Стряхните мусор, постучав фильтром по стенке мусорного ведра. Установите фильтр на место.

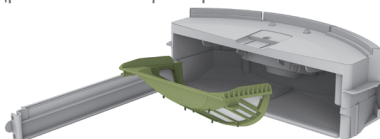

Каждые два месяца фильтр следует заменять

Очистка щеток

- 1 Снимите ограничитель щетки, приподняв оба фиксатора.

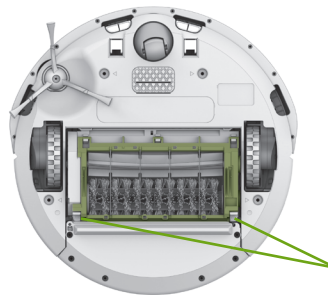

Фиксаторы рамки чистящего модуля

- 2 Удалите и вычистите волосы и грязь из подшипников щетки и щеток робота-пылесоса.

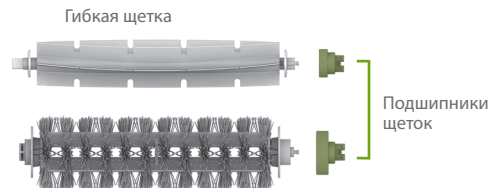

Основная щетка

- 3 Переустановите подшипники щеток и щетки, защелкните ограничитель щетки.

Каждые 6–12 месяцев щетки следует заменять.

Очистка переднего колесика

- 1 Для снятия переднего колесика с усилием вытяните его из модуля переднего колесика.
- 2 Уберите скопившийся в полости колесика мусор.
- 3 Поверните колесико рукой. Если вращение колесика затруднено, вытяните его из корпуса, извлеките с усилием ось и удалите мусор или намотавшиеся волосы.
- 4 В завершении верните все компоненты на места. Колесико должно встать на место со щелчком.

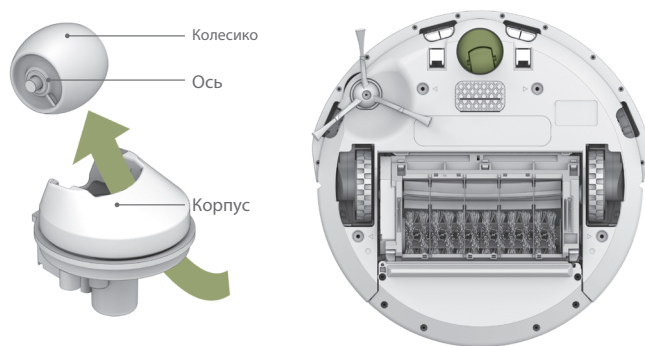

⚠ Важные сведения. Если вращение переднего колесика затруднено в результате скопления волос и мусора, робот-пылесос может повредить напольное покрытие.

Очистка датчиков распознавания перепада высоты и зарядных контактов

Протрите все датчики и зарядные контакты робота-пылесоса чистой сухой тряпкой.



RU

Очистка боковой щетки

Вывинтить винт можно мелкой отверткой. Извлеките боковую щетку из корпуса робота, приложив усилие. Удалите волосы и прочий мусор, затем установите боковую щетку на место.



Поиск неисправностей

Робот-пылесос Roomba сообщит о неполадках 2-тоновым звуковым сигналом и голосовым сообщением. Индикатор поиска и устранения неисправностей (▲) тоже мигнет. В приложении iRobot HOME, а также в сети есть более подробные сведения и видео. Если проблему не удастся устранить, посетите веб-сайт www.irobot.com/Roomba600.

Инструкции по перезагрузке

В некоторых случаях помогает перезагрузка Roomba.

- » Чтобы перезагрузить Roomba, нажмите и удерживайте кнопки 🏠 (DOCK) и ⚙️ (SPOT) в течение 10 секунд, пока не перестанут светиться все индикаторы.
- » Отпустив эти кнопки, вы услышите звуковой сигнал, означающий успешную перезагрузку.

Примечание. Если вы используете программирование графика уборки Roomba, откройте приложение iRobot HOME после перезагрузки, чтобы убедиться в том, что график для Roomba остался без изменений.

Режим ожидания с пониженным энергопотреблением

Roomba потребляет мало электроэнергии, когда подключен к док-станции Home Base. При этом он всегда готов к очередной уборке, а также поддерживает подключение по Wi-Fi. Если Roomba не используется, можно еще больше сократить потребление электроэнергии. Инструкции и более подробные сведения по переходу в режим ожидания с пониженным энергопотреблением см. в приложении iRobot HOME.

Литий-ионный аккумулятор

(только на некоторых моделях)



Важные сведения. На литий-ионные аккумуляторы и изделия, содержащие литий-ионные аккумуляторы, наложены строгие правила транспортировки. Если вам требуется перевезти такой продукт (с аккумулятором) для технического обслуживания или с любой другой целью, вы ОБЯЗАНЫ соблюдать следующие правила перевозки.

- » Извлеките из изделия литий-ионный аккумулятор
- » Используйте приложение iRobot HOME или посетите веб-сайт www.iRobot.com/Roomba600 для просмотра обучающего видео, из которого вы узнаете о том, как извлечь аккумулятор из изделия
- » Закройте металлические зарядные контакты аккумулятора лентой
- » Верните аккумулятор (с закрытыми лентой контактами) в изделие и закройте аккумуляторный отсек
- » Упакуйте изделие в исходную или другую упаковку, предотвращающую движение изделия во время транспортировки
- » Перевозите только наземным транспортом (не воздушным)

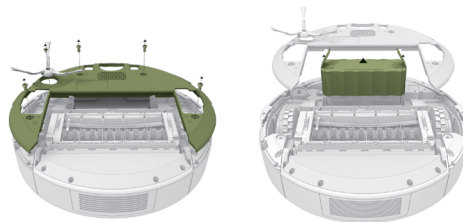

Сервисная служба iRobot

США и Канада

Прежде чем обращаться к продавцу Roomba с вопросами и комментариями, свяжитесь с компанией iRobot. Кроме того, вы можете найти дополнительную информацию по уходу и сведения об аксессуарах в приложении iRobot HOME или на нашем веб-сайте www.irobot.com/Roomba600.

Если это не поможет решить проблему, позвоните в нашу Сервисную службу по телефону (877) 855-8593.

Часы работы Сервисной службы

iRobot:

- С понедельника по пятницу, 9:00 – 19:00 по восточному времени
- Суббота, 9:00 – 18:00 по восточному времени

За пределами США и Канады

Посетите веб-сайт global.irobot.com и ознакомьтесь со следующей информацией:

- Узнайте больше о компании iRobot в вашей стране.
- Получите полезные советы по улучшению эффективности робота-пылесоса Roomba.
- Получите ответы на свои вопросы.
- Свяжитесь с местным центром поддержки.

Чтобы ознакомиться с Декларацией соответствия нормам ЕС, посетите сайт www.irobot.com/compliance.

iRobot®

© iRobot Corporation, 2017 год, 8 Crosby Drive, Bedford, MA 01730 USA (США).
Все права защищены. iRobot, Roomba, iAdapt, Home Base и Virtual Wall являются
зарегистрированными товарными знаками iRobot Corporation. AeroVac и Dirt Detect
являются товарными знаками iRobot Corporation.
WC: 4534081