

# **iRobot®** Roomba.

Робот для уборки помещений

5-ое поколение

**500-ая серия Инструкция  
Пользователя**





Dear iRobot Roomba owner,

Welcome to the world of iRobot! As an owner of an iRobot Roomba Vacuum Cleaning Robot, you join a world-wide community of people who enjoy more free time. Roomba cleans routinely, so you don't have to. Now you can spend your time on more enjoyable and important tasks.

The Roomba 500 series is the 5th generation of our award-winning iRobot Roomba Vacuum Cleaning Robot. In developing this newest version, we incorporated feedback and suggestions from Roomba owners across the globe to make this robot more efficient and easier to use than its predecessors.

Many advancements are made to our products based on suggestions and feedback from home robot owners like you. To share your feedback, stories or ask questions about your new home robot, please visit our Service and Support site at [www.innovations.kiev.ua](http://www.innovations.kiev.ua).

We encourage you to register your robot, either online or by mail. As a registered home robot owner, you'll receive information and updates personalized to your robot and you can save helpful tips and product information in your account. To register online, go to [www.innovations.kiev.ua](http://www.innovations.kiev.ua).

Thank you for joining the iRobot community. We look forward to your valued input as we continue to deliver groundbreaking products to change and improve your world.

On behalf of the entire iRobot team,

Colin Angle  
Co-Founder and CEO  
iRobot Corporation



## Важная информация:

**⚠** Перед первым включением Roomba нужно привести в действие, сняв защитную ленту аккумулятора. Первая подзарядка должна длиться не менее 16 часов, это продлит срок работы аккумулятора.

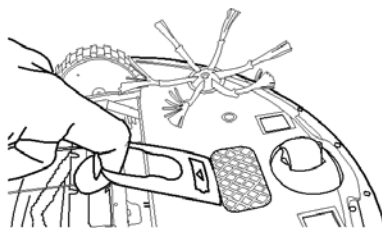

Снимите защитную ленту с аккумулятора

### Включение и выключение Roomba

- Робот Roomba не имеет отдельного выключателя.
- Чтобы включить Roomba, нажмите кнопку CLEAN. Прозвучит сигнал, и кнопка CLEAN загорится.
- Чтобы начать уборку, снова нажмите кнопку CLEAN, и Roomba начнет цикл уборки.
- Чтобы приостановить работу робота, нажмите кнопку CLEAN во время уборки.
- Если вы хотите продолжить цикл уборки, нажмите кнопку CLEAN еще раз.
- Чтобы выключить Roomba, нажмите кнопку CLEAN и держите ее до тех пор, пока не перестанут гореть индикаторы робота.

### Для достижения наибольшей эффективности

- Снимайте и чистите щетки робота после каждого цикла уборки.
- Вычищайте мусоросборник робота и чистите фильтр после каждого цикла уборки.
- Чтобы специально направить робота в те участки, которые вы хотите убрать, используйте устройства Virtual Wall (Виртуальная Стена) или Virtual Wall Lighthouse (Виртуальный шлюз).
- Используйте ваш робот Roomba часто.

### Срок работы аккумулятора

- Чтобы продлить срок действия аккумулятора, iRobot рекомендует держать Roomba постоянно подключенным к блоку питания.

### Звуковая Демонстрация

- Roomba может коротко рассказать на английском языке о принципах своей работы и использования.
- Перед началом звуковой демонстрации убедитесь, что горит кнопка CLEAN, и после этого нажмите и подержите кнопку DOCK/DEMO.
- Чтобы прервать звуковую демонстрацию, нажмите и держите кнопку CLEAN до тех пор, пока робот не выключится.

**⚠** Робот Roomba содержит электронные детали. Робот нельзя использовать во влажной среде, мочить или мыть водой. Протирайте робот только сухой тряпкой.

# Содержание

Строение iRobot Roomba .....	6
Как убирает Робот.....	7
Система уборки .....	8
Режимы уборки.....	9
Зарядка и хранение аккумулятора.....	10-11
Виртуальные стены (Virtual Walls) .....	12
Виртуальные шлюзы (Virtual Wall Lighthouses).....	13-15
Планировщик времени уборки.....	16-17
Зарядный док (Home base) .....	18
Беспроводной центр управления .....	19
Уход за роботом .....	20–22
Поиск ошибок.....	23
Вопросы и ответы .....	24
Сменные модули .....	25
Клиентский сервис iRobot.....	26
Инструкция по технике безопасности .....	27

# Строение iRobot Roomba

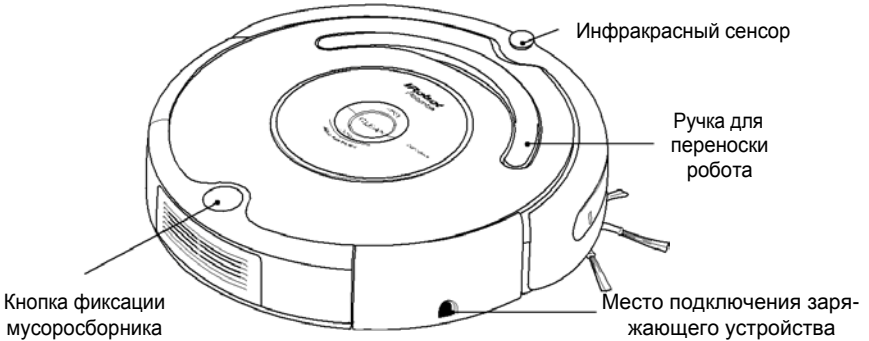

## Кнопки и индикаторы (Модели 510-545)

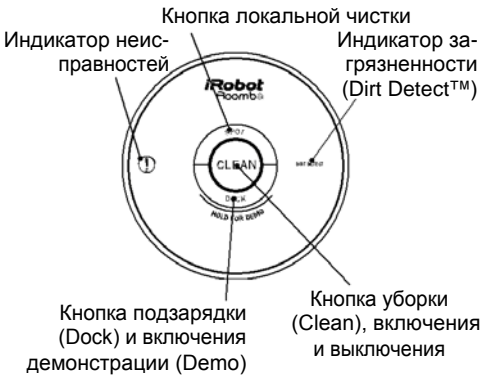

## Кнопки и индикаторы

(Для 550-ой и следующих моделей)

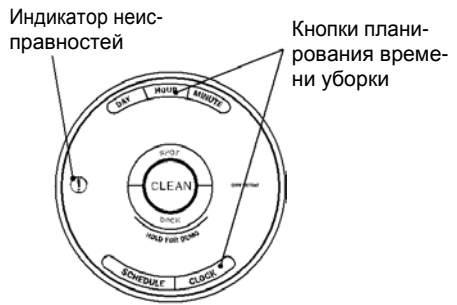

## Вид снизу

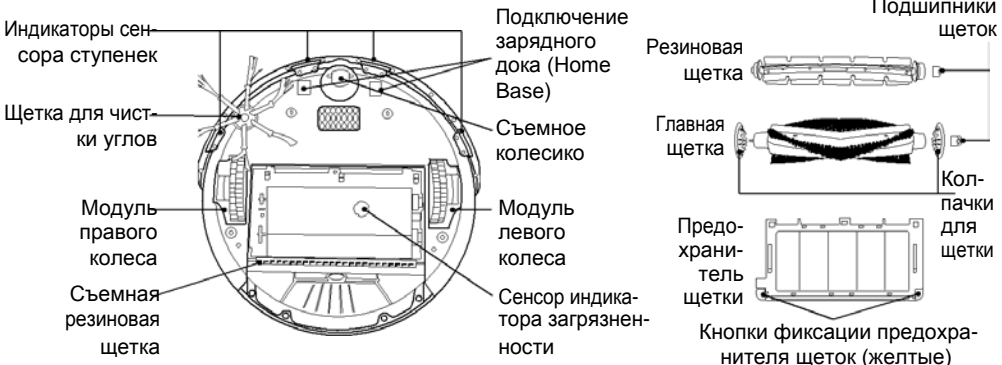

# Как убирает робот?

Roomba – это робот, который убирает пол не так, как это может сделать человек. Чтобы эффективно убрать пол, в том числе под мебелью и вокруг нее, а также вдоль стен, Roomba применяет весь свой интеллект.

Робот Roomba непрерывно рассчитывает оптимальный путь уборки и сам выбирает, какой из своих методов уборки применить в каждый момент:

**Спираль:** Во время уборки выбранной части помещения Roomba движется по спирали.

**Следование вдоль стены:**

Roomba применяет этот метод, чтобы убирать помещение по всему периметру и обходить мебель и различные препятствия.

**Пересечение помещения:**

Roomba пересекает комнату в разных направлениях, чтобы убрать каждый участок помещения.

**Выявление загрязненных**

**участков:** Когда Roomba находит сильно загрязненный участок, загорается синий индикатор загрязненности (Dirt Detect), и Roomba более интенсивно убирает эту часть помещения.

**Режим уборки (Clean):** Roomba автоматически рассчитывает размер помещения и выбирает необходимое время уборки.

**Режим локальной чистки (Spot):** Roomba по спирали движется по территории диаметром примерно в 1 метр, и затем так же по спирали возвращается на исходную позицию, интенсивно убирая обозначенный участок.

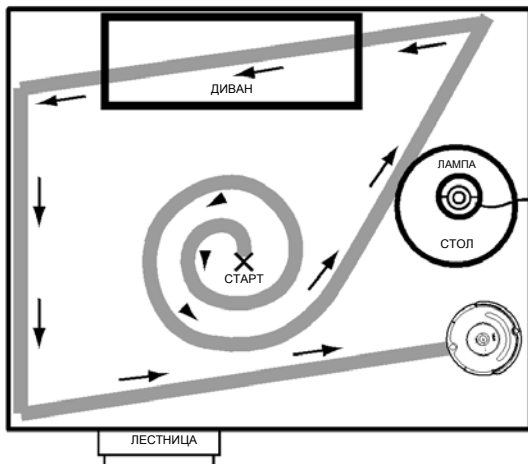

**Полезная информация:** Помещение среднего размера Roomba убирает примерно 25-35 минут, проходя несколько раз по каждому участку, чтобы сделать полную уборку всей доступной территории.

**Полезная информация:** Чтобы повысить эффективность уборки, поднимите с пола лишние предметы (так же, как вы это делаете при уборке обычными способами) и используйте виртуальную стену или виртуальные шлюзы, чтобы робот убирал комнаты по одной.

# Система уборки

Робот Roomba применяет патентованную систему трехуровневой чистки.

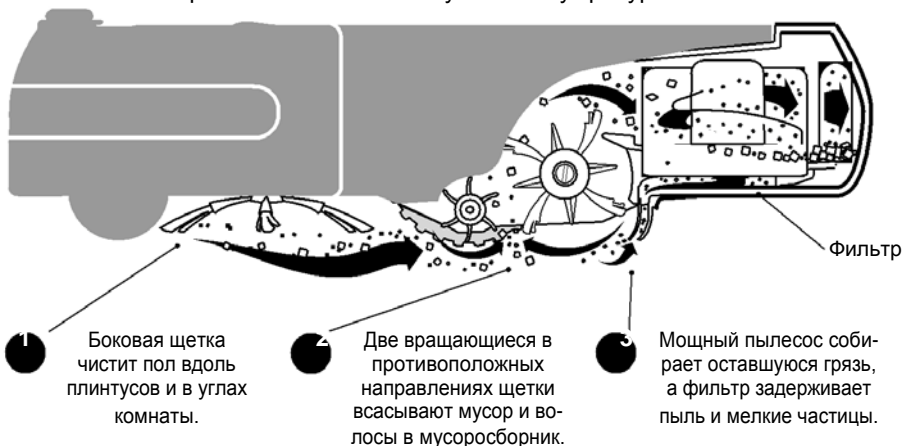

## Поверхности пола

Робот Roomba чистит деревянные полы, ламинат, паркет, ковры с коротким ворсом и линолеум, автоматически приспосабливаясь к различным видам покрытия.

Roomba избегает падения, автоматически распознавая ступеньки и другие изменения уровня пола. Roomba может быть введен в заблуждение закругленными углами, а также может соскользнуть с особенно скользкой поверхности. Полы, окрашенные в очень темные цвета, могут снизить эффективность работы сенсоров робота.

## Система против запутывания:

Roomba не запутается в проводах, в бахромке или кисточках ковра. Когда робот чувствует, что он зацепил шнур или бахрому, он автоматически прекращает вращение главных щеток или боковой щетки и старается выпутаться. Во время работы системы против запутывания Roomba может издавать звук, похожий на щелчок.

# Режимы уборки

Робот Roomba убирает в выбранном вами режиме. У Roomba имеются три режима уборки.

## **Режим уборки (Clean) (для всех моделей)**

Roomba автоматически рассчитывает размер помещения и выбирает необходимое время уборки.

## **Режим локальной чистки (Spot)**

Roomba движется по спирали по территории диаметром примерно в 1 метр, и затем так же по спирали возвращается на исходную позицию, интенсивно убирая обозначенный участок.

## **Режим запланированной уборки (для моделей начиная с 550-ой серии)**

Если вы заранее запрограммировали время уборки для робота Roomba, он находится в режиме запланированной уборки. Если для робота Roomba запрограммирован график, он периодически будет вам напоминать, когда он начнет следующую уборку. В запланированное время Roomba выйдет из своего зарядного дока (Home Base), и, закончив убирать, сам вернется на зарядную станцию.



# Зарядка и хранение аккумулятора

Roomba оснащён перезаряжаемым аккумулятором, который может выдержать сотни циклов уборки до тех пор, пока не возникнет необходимость замены.

## Срок работы аккумулятора

Чтобы продлить срок действия аккумулятора, iRobot рекомендует держать Roomba постоянно подключенным к блоку питания. Более подробную информацию о том, как продлить срок действия аккумулятора Roomba, можно найти на сайте

[www.SmartRobot.com.ua](http://www.SmartRobot.com.ua)

**Полезная информация:** если аккумулятор Roomba слишком перегреется, робот будет ждать до тех пор, пока он не остынет, и только тогда начнет цикл подзарядки.

**Полезная информация:** если планируется не использовать робот в течение какого-то времени (например, во время отпуска), iRobot рекомендует полностью зарядить аккумулятор, вытащить его из робота и хранить в сухом прохладном месте.

## Время уборки

Перед каждым циклом уборки аккумулятор Roomba должен быть полностью заряжен. Полностью заряженный аккумулятор Roomba обеспечит проведение минимум одного полного цикла уборки.

## 16-часовая восстанавливающая подзарядка

Если робот Roomba находится без подзарядки в течение длительного времени, он начнет 16-часовой восстанавливающий цикл подзарядки, как только вы подключите его к зарядному доку. Эта длительная подзарядка восстановит аккумулятор и продлит срок его работы. Во время подзарядки будет быстро мигать индикатор кнопки Clean. Важное примечание: этот цикл подзарядки нельзя прерывать.

**Полезная информация:** Сразу после приобретения робота, важно сделать первую подзарядку не менее 16 часов. iRobot рекомендует держать Roomba подключенным к сети или зарядному доку все время, когда он не находится в работе.

## Способы подзарядки

Робот Roomba следует заряжать одним из следующих способов:

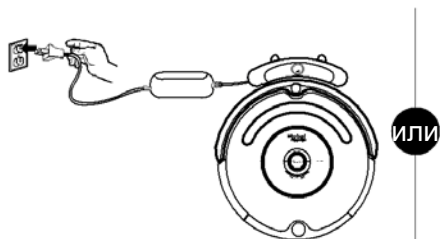

Используя  
зарядный док

ИЛИ

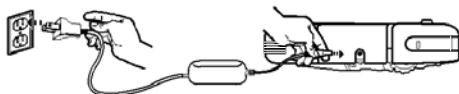

Прямо подключая робот к  
блоку питания

**Полезная информация:** Когда Roomba находится на подзарядке (Home Base), всегда убеждайтесь, что на ней горят оба зеленых индикатора.

Индикатор кнопки CLEAN робота Roomba отображает состояние аккумулятора. Эта таблица отражает связь между цветом индикатора CLEAN и состоянием аккумулятора:

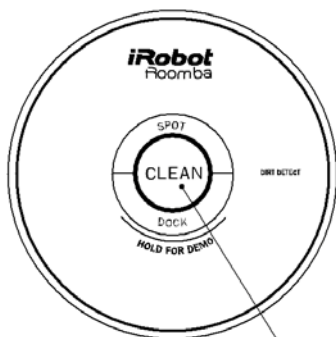

индикатор  
кнопки  
CLEAN

Цвет индикатора CLEAN	Что он означает
Красный	Аккумулятор разряжен
Пульсирующий желто-оранжевый	Аккумулятор заряжается
Ярко-зеленый	Полностью заряжен
Быстро мигающий желто-оранжевый	16-часовая восстанавливающая подзарядка

# Виртуальные Стены

(Virtual Walls, комплектация для моделей от 510-ой до 530-ой)

Виртуальные стены iRobot Roomba создают невидимый барьер, который робот не может пересечь. Этот невидимый барьер используют, чтобы указать роботу, какую комнату или ее часть необходимо убрать, а также чтобы не позволить ему подобраться слишком близко к электрическим или компьютерным проводам, хрупким предметам на полу, и так далее.

Виртуальную стену можно отрегулировать на 3 различные позиции, чтобы луч был длиной около 1-ого метра, 2-ух метров или более 2,4 метра. Когда луч удлиняется, увеличивается также его ширина, поскольку он имеет конусообразную форму. Виртуальная стена также создает вокруг себя защитный круг, не позволяющий роботу подойти к ней слишком близко.

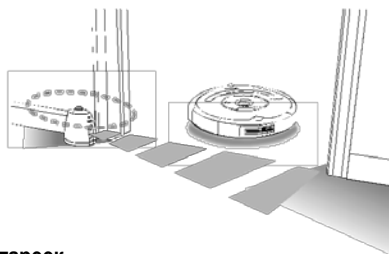

## Установка батареек

Для Виртуальной стены требуются две батарейки D. Устройство автоматически выключается через 135 минут после включения.

Если начинает мигать зеленая лампочка, это означает, что требуется сменить батарейки.



## Регулировка дистанции

Дистанция регулируется переключением 3-ех позиций. Чем больше дистанция, тем быстрее садятся батарейки.



**Полезная информация:** Направьте Виртуальную стену той стороной, на которой находится логотип iRobot Roomba, на тот участок, который вы хотите заблокировать.

**Полезная информация:** Виртуальную стену лучше разместить с другой стороны двери, за которой будет происходить уборка. Не нужно без необходимости настраивать виртуальную стену на максимальную дистанцию.

Дополнительные виртуальные стены можно приобрести на [www.SmartRobot.com.ua](http://www.SmartRobot.com.ua)

Виртуальные стены подходят для всех роботов Roomba 500-ой серии.

# Виртуальные шлюзы

(Virtual Wall Lighthouses, для 535-ой и следующих моделей)

Виртуальные шлюзы могут переключаться между режимом виртуальной стены и виртуальных шлюзов.

- В режиме шлюзов устройство помогает навигации Roomba: помогает находить зарядный док (Home Base), а также производить последовательную уборку комнат – одну за другой.
- В режиме виртуальной стены устройство указывает роботу на участки, которые нужно чистить, и территории, на которые робот не может попасть.

**Полезная информация: Виртуальные шлюзы включаются и выключаются автоматически. У включенного шлюза наверху горит лампочка-индикатор. Если уборка производится без использования виртуальных шлюзов, вытащите из них батарейки, иначе робот сам включит шлюзы, начав работу.**



Переключатель режимов позволяет выбрать режим виртуальной стены (Virtual Wall) или режим виртуальных шлюзов (Lighthouse).

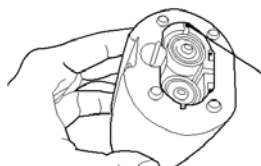

Если индикатор загорается повторно, это указывает на необходимость поменять батарейки виртуальных шлюзов.

# Виртуальные шлюзы

(Virtual Wall Lighthouses, для 535-ой и следующих моделей)

## Режим шлюзов

В режиме шлюзов устройство помогает в навигации Roomba: помогает найти зарядный док и помогает очистить комнаты – одну за другой.

Расположите шлюзы в дверном проходе между комнатами, прислонив его к дверному косяку таким образом, чтобы логотип iRobot Roomba был направлен вперёд. Roomba начнёт уборку с первой комнаты, а закончив, направится во вторую комнату, и так далее. Когда Roomba закончит уборку, виртуальные шлюзы помогут роботу найти обратный путь к зарядному доку (который обязательно должен находиться в первой комнате).

Шлюзы нужно поставить в дверном проходе, прижав к дверному косяку.

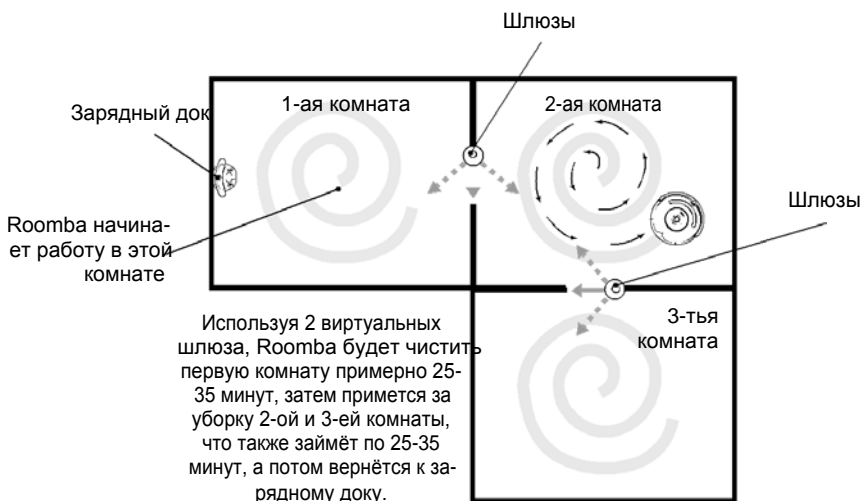
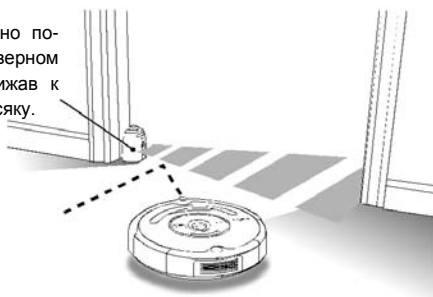

# Виртуальные шлюзы

(Virtual Wall Lighthouses, для 535-ой и следующих моделей)

## Режим виртуальной стены

В режиме виртуальной стены шлюзы создают невидимый барьер, который робот не может пересечь.

Используйте регулятор для определения длины невидимого барьера. Чем длиннее барьер, тем быстрее разряжаются батарейки.

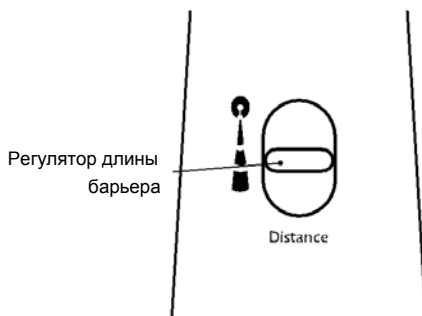

В режиме виртуальной стены шлюзы можно отрегулировать в трёх разных позициях: чтобы длина луча была около 1-ого метра, около 2-ух метров и более 2,4 метра. Устройство также создаёт вокруг себя защитный круг, который не позволяет роботу подойти слишком близко, а конусообразный луч не позволяет роботу попасть на территорию, которая не нуждается в его уборке.

**Полезная информация:** Используйте виртуальные шлюзы как виртуальную стену, чтобы не позволить роботу попасть в комнату или на территорию, которая не нуждается в его уборке.

**Полезная информация:** В режиме виртуальной стены iRobot рекомендует расположить устройство за дверью, как изображено на стр. 12.

**Полезная информация:** Не передвигайте Roomba сами во время уборки. Не ставьте виртуальные шлюзы и виртуальную стену слишком близко друг к другу, к зарядному доку или к мебели, которая может заблокировать лучи устройств. Такие действия могут помешать сообщению робота Roomba со шлюзами или зарядным доком.

Дополнительные виртуальные шлюзы можно приобрести на [www.SmartRobot.com.ua](http://www.SmartRobot.com.ua)

Виртуальные шлюзы подходят для роботов 535-ой и следующих моделей 500-ой серии.

# Планировщик времени уборки

(для 535-ой и следующих моделей)

## Установка правильного времени

Перед тем, как активизировать планировщик времени Roomba, нужно установить правильное время.

- 1 Нажать и держать кнопку **CLOCK**.
- 2 Нажимая кнопку **CLOCK**, установить правильное время с помощью кнопок **DAY**, **HOURL** и **MINUTE**.
- 3 Отпустить кнопку **CLOCK**. Roomba издаст сигнал, сообщая, что правильное время установлено.
- 4 Чтобы переключаться с режима AM/PM на режим 24h и обратно, нужно одновременно нажать и 3 секунды держать кнопки **DAY** и **MINUTE**. Roomba издаст сигнал, сообщая, что режим поменялся.

## Установка времени уборки

Roomba можно запрограммировать так, чтобы он производил уборку раз в день – вплоть до семи дней в неделю. Перед тем, как планировать время уборки, нужно установить правильное время.

Чтобы запланировать время уборки:

- 1 Нажать и держать кнопку **SCHEDULE**.
- 2 Нажимая кнопку **SCHEDULE**, запланировать время уборки с помощью кнопок **DAY**, **HOURL** и **MINUTE**.
- 3 Отпустить кнопку **SCHEDULE**. Roomba издаст сигнал, сообщая, что время уборки установлено.

---

## Пересмотр и удаление времени уборки

### Чтобы пересмотреть запланированное время уборки робота Roomba

---

- 1 Нажать и держать кнопку **SCHEDULE**.
  - 2 Нажимая кнопку **SCHEDULE**, нажать кнопку **DAY**, чтобы пересмотреть установленное время каждой уборки.
  - 3 Отпустить кнопку **SCHEDULE**.
- 

### Чтобы стереть запланированное время уборки

---

- 1 Нажать и держать кнопку **SCHEDULE**.
  - 2 Нажимая кнопку **SCHEDULE**, нажать кнопку **DAY**, чтобы пересмотреть установленное время каждой уборки и выбрать необходимое.
  - 3 Когда Roomba показывает то запланированное время уборки, которое нужно стереть, нажать кнопку **DAY**, чтобы стереть его. Roomba издаст сигнал, сообщая, что это время стёрто.
  - 4 Отпустить кнопку **SCHEDULE**.
- 

### Чтобы изменить запланированное время уборки

---

- 1 Нажать и держать кнопку **SCHEDULE**.
  - 2 Нажимая кнопку **SCHEDULE**, нажать кнопку **DAY**, чтобы пересмотреть установленное время каждой уборки и выбрать необходимое.
  - 3 Когда Roomba показывает время уборки, которое нужно изменить, нажать кнопки **HOURL** и **MINUTE**, чтобы изменить его.
  - 4 Отпустить кнопку **SCHEDULE**. Roomba издаст сигнал, сообщая, что время уборки изменено.
- 

Время уборки роботов Roomba 535-ой и следующих моделей можно также планировать с помощью беспроводного центра управления (продаётся отдельно).



## Зарядный док (Home Base®)

Когда заканчивается цикл уборки или Roomba чувствует, что заканчивается энергия аккумулятора, Roomba возвращается заряжаться в свой зарядный док. Чтобы робот мог вернуться, он должен принимать инфракрасный луч дока.

Зарядный док должен быть всегда подключенным к питанию. Когда Roomba находится в зарядном доке, горят два зелёных индикатора, сообщающих об успешном процессе зарядки.

### Расположение зарядного дока

Зарядный док нужно разместить на твёрдой (это может быть жёсткий ковёр) и ровной поверхности так, чтобы робот Roomba мог свободно до него добраться. Зарядный док размещают задней частью к стене или другому неподвижному объекту, который предотвратит его движение в тот момент, когда Roomba в него зайдёт. Если Roomba не попадает в зарядный док с первого раза, робот повторяет попытку.

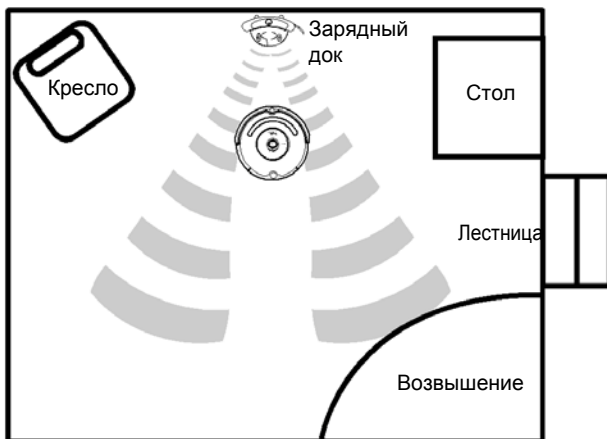

Чтобы робот Roomba отправился в зарядный док, не дожидаясь разрядки аккумулятора, нужно нажать кнопку DOCK.

# Беспроводной центр управления

(Wireless Command Center)

Беспроводной центр управления совместим только с роботами от 535-ой модели. Он прилагается к роботам от 570-ой модели, и может быть приобретён дополнительно к другим роботам.

Беспроводной центр управления позволяет управлять роботом Roomba на расстоянии: включать, выключать, программировать график уборок, направлять робота по комнате.

Чтобы запрограммировать график уборок, нужно использовать кнопки с соответствующими названиями на беспроводном центре управления, так же, как если бы они были на самом роботе. На стр. 16 описан процесс планирования времени уборки и установки времени.

Индикатор неисправностей

Индикатор аккумулятора

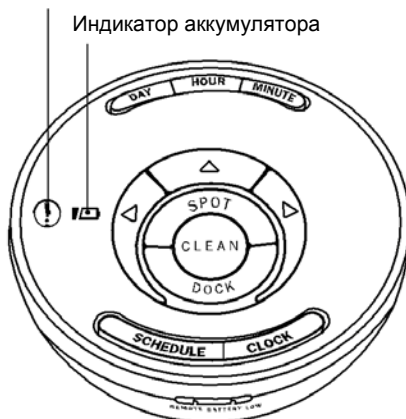

**Полезная информация:** Сразу же после включения беспроводного центра управления индикатор покажет все названия дней недели на английском языке по порядку, прежде чем возьмёт робота под своё управление.

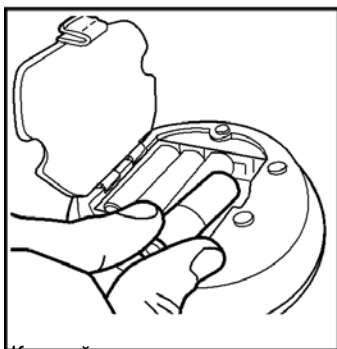

Перед использованием беспроводного центра управления, поместите в него 4 батарейки AA.

Каждый центр управления может управлять только одним роботом Roomba. Чтобы объединить центр управления с роботом Roomba, во-первых, придерживая кнопку левого поворота, поместите в него 4 батареи, центр управления покажет все названия дней недели по порядку. Во-вторых, поместите центр управления на робота, с которым хотите его объединить, и держите нажатыми кнопки DAY и MINUTE, пока робот не запищит и не моргнёт индикатор. В этот момент центр управления объединён с роботом.

# Уход за роботом

Чтобы робот Roomba лучше всего осуществлял свою деятельность, рекомендуется регулярно совершать следующие действия по уходу за роботом:

## 1 После каждого цикла уборки опустошить мусоросборник

Нажать кнопку и вытащить мусоросборник.

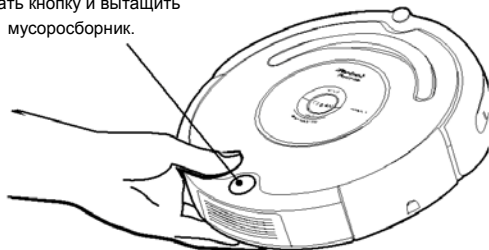

## 2 Вычистить отделение фильтра робота

А. Вычистить и поменять фильтр.\*

Опустошить мусоросборник

Б. Вычистить отделение фильтра.

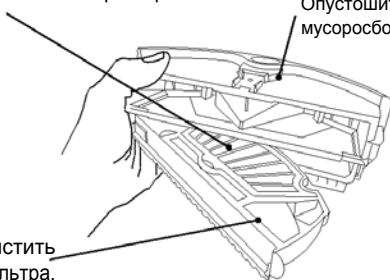

\* Менять фильтры каждые 2 месяца

Более подробная информация об уходе за роботом  
Roomba на сайте [www.SmartRobot.com.ua](http://www.SmartRobot.com.ua)

**Полезная информация: мусоросборник нужно опустошать и чистить щётки после каждого цикла уборки. Регулярно нужно убеждаться, что волосы не намотались на первое колёсико.**

**Полезная информация: Если снизилась эффективность уборки Roomba, опустошите мусоросборник и почистите щётки.**

### 3 Почистить щётки робота

**А.** Снимите предохранители для щётки, нажав оба жёлтых фиксатора.

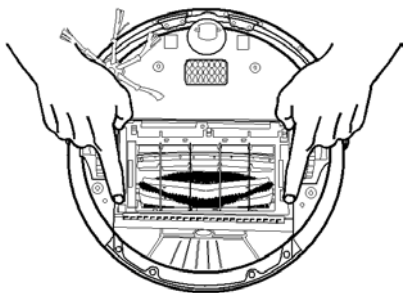

**Б.** Снимите колпачки и воспользуйтесь ножницами, чтобы обрезать все волосы, замотавшиеся вокруг щётки.

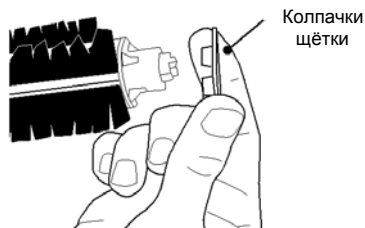

**Полезная информация:** Ухаживая за роботом Roomba, обращайте внимание на жёлтые части. Их нужно вынимать и чистить каждый раз, когда вычищается мусоросборник.

**В.** Уберите и почистите волосы и грязь с жёлтых подшипников робота.

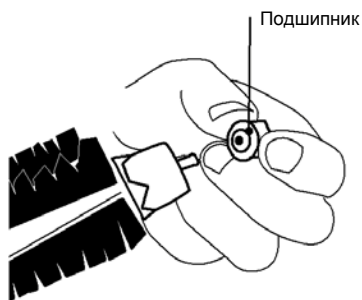

**Г.** С помощью специального предмета для очистки цилиндрической формы снимите со щётки волосы.



**⚠** Если вокруг щёток и подшипников робота накопилось много волос, Roomba может быть повреждён.

**⚠** Ни в коем случае не включать робот Roomba без подшипников. Если подшипник потерялся, свяжитесь с сервисом iRobot, чтобы получить дополнительный подшипник.

## Почистите переднее колёсико робота

- 1 Сильно потянув, выньте модуль переднего колёсика из корпуса робота.
- 2 Вычистите грязь из полостей колёсика.
- 3 Выньте колёсико из держателя и уберите волосы, замотавшиеся вокруг оси. Сильно нажав на ось, выньте её из колёсика.
- 4 Почистите колёсико.
- 5 Поместите колёсико в держатель, и весь модуль колёсика в робот.

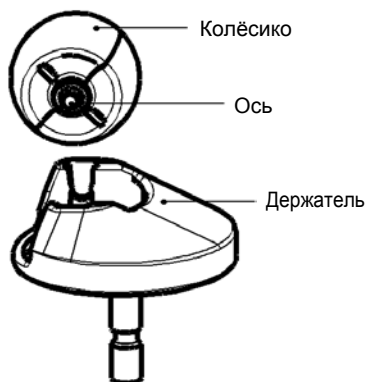

## Почистите сенсоры ступенек

- 1 Сухой тряпкой протрите все 4 сенсора ступенек.

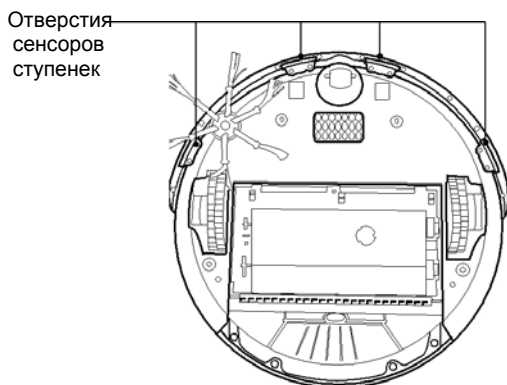

# Поиск ошибок

Если что-то будет не в порядке, Roomba сообщит об этом с помощью звука “у-о”, за которым последует определённое количество сигналов или голосовое сообщение.

В таблице указаны возможные проблемы и их решения.

Если проблему не удаётся решить, свяжитесь с нами:

[www.SmartRobot.com.ua](http://www.SmartRobot.com.ua)

Roomba пищит...	Возможная проблема	Решение
1 раз	Робот Roomba застрял и одно колёсико болтается внизу.	Сдвиньте Roomba, убедитесь, что все колёсики стоят на полу, и включите робота.
2 раза	Главные щётки не могут вращаться.	Снимите и почистите щётки робота. См. стр. 21.
5 раз	Ведущее колёсико застряло.	Очистите ведущее колёсико от волос и грязи. Подвигайте его, чтобы убедиться, что оно свободно движется.
6 раз	Грязные сенсоры ступенек, или робот частично находится на возвышении.	Протрите сенсоры ступенек сухой тряпкой и снова включите Roomba на свободном месте. См. стр. 22.
7 раз	Ведущее колёсико застряло.	Очистите ведущее колёсико от волос и грязи. Подвигайте его, чтобы убедиться, что оно свободно движется. Включите робота в другом месте.
8 раз	Переднее колёсико застряло, или робот застрял.	Очистите ведущее колёсико робота от волос и грязи. Включите Roomba на свободном месте. См. стр. 22.
9 раз	Робот застрял с зажатым бампером, или сенсор бампера грязный.	Проверьте и поменяйте передний бампер робота.
11 раз	Бампер робота столкнулся с препятствием. Робот возможно застрял в одном месте.	Если Roomba находится в очень большом помещении, то разделите помещение виртуальными стенами и включите его ещё раз. Если Roomba не находится в большом помещении, подвигайте его бампер, чтобы убедиться, что он свободно движется.
12 раз	Сенсор ступенек грязный или поломанный	Проверьте и поменяйте сенсоры ступенек. См. стр. 22.
Roomba говорит...	Возможная проблема	Решение
Remove and clean Roomba's brushes	Главные щётки не вращаются.	Снимите и почистите щётки робота. См. стр. 21.
Clean Roomba's cliff sensors	Грязные сенсоры ступенек или Roomba частично находится на возвышении.	Сухой тряпкой протрите сенсоры ступенек. Убедитесь, что при включении Roomba, все колёсики находятся на твёрдой поверхности. См. стр. 22.
Inspect and clean Roomba's wheel(s)	Ведущее колёсико застряло или не дотрагивается до пола.	Очистите ведущее колёсико от волос и грязи. Подвигайте его, чтобы убедиться, что оно свободно движется. Убедитесь, что при включении Roomba, все колёсики находятся на твёрдой поверхности.
Roomba моргает...	Возможная проблема	Решение
1 раз	У робота нет контакта с аккумулятором.	Убедитесь, что защитная лента аккумулятора снята. Снимите нижнюю панель робота, выньте и снова вставьте аккумулятор робота.
2 раза		Попробуйте зарядить ещё раз. Если это не помогает, свяжитесь с клиентским сервисом iRobot.
3 раза		Попробуйте зарядить ещё раз. Если это не помогает, свяжитесь с клиентским сервисом iRobot.
5 раз	Ошибка в зарядке.	Нажмите и 10 секунд держите кнопки SPOT и DOCK. Если это не решает проблему, свяжитесь с клиентским сервисом iRobot.
6 раз	Слишком высокая температура аккумулятора.	Когда аккумулятор остынет, зарядите его.
7 раз	Аккумулятор робота не остывает.	Пусть аккумулятор остывает хотя бы 1 час, а затем зарядите его. Если это не решает проблему, свяжитесь с клиентским сервисом iRobot.

**Полезная информация:** Чтобы перезагрузить (reset) программу робота, нажмите и 12 секунд держите кнопки SPOT и DOCK. Это сотрёт память планировщика времени и правильное время и может решить проблемы программного обеспечения.

## Вопросы и ответы

### **Почему боковая щётка робота Roomba иногда вращается в обратную сторону?**

Если боковая щётка зацепляется за провода или окантовки ковра, она пытается высвободиться, вращается медленнее или в обратном направлении. Это может происходить также на толстом ковре или ковре с длинным ворсом. Если щётка вращается в обратном направлении на твёрдой поверхности, на которой нет проводов, окантовок или других помех, боковую щётку нужно почистить. Нужно снять щётку, очистить её от грязи и волос, замотавшихся вокруг неё. Затем нужно вставить щётку назад и закрутить шуруп.

### **Почему робот Roomba иногда издаёт глухие щелчки?**

Когда главные щётки робота встречаются такие объекты, как провода или окантовки ковров, щётки пытаются высвободиться, иногда вращаясь в обратном направлении. Эти действия издаёт глухие щелчки раз в секунду, и это длится, пока щётки не высвободятся от мешающего объекта. Если Roomba издаёт глухие щелчки и тогда, когда не встречается с проводами и окантовками ковров, нужно почистить щётки, как описано на стр. 21.

### **Почему робот Roomba не замедляет ход, приближаясь к определённым препятствиям?**

Roomba использует технологию бампера лёгкого прикосновения для распознавания стен и других препятствий, которая позволяет ему замедлить ход и легко прикоснуться к препятствию перед тем, как поменять направление. Эта технология может быть менее эффективной, когда Roomba встречается с объектами тёмного цвета и объектами уже 5-ти сантиметров.

**Полезная информация:** Чтобы получить дополнительную помощь, посетите [www.SmartRobot.com.ua](http://www.SmartRobot.com.ua)

# Сменные модули

Некоторые модули робота Roomba можно менять. В их число входят колёсики, боковые щётки, главная чистящая головка, блок всасывания пыли и аккумулятор. Чтобы достать заменяемые модули робота, снимите нижнюю панель, выкрутив четыре шурупа, которые её фиксируют, и один шуруп, фиксирующий боковую щётку.

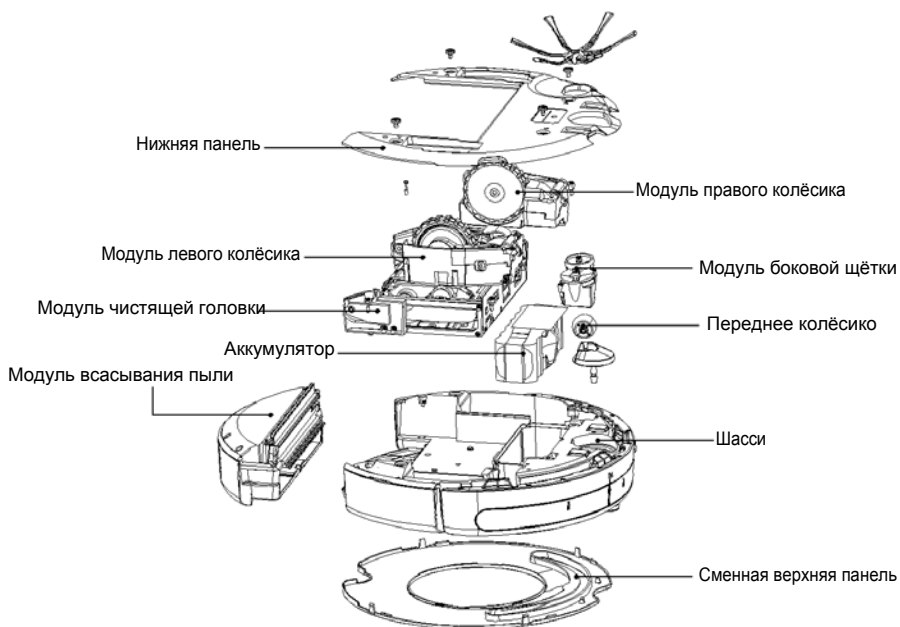



## Клиентский сервис iRobot

Если появятся вопросы или комментарии о роботе Roomba, пожалуйста, свяжитесь с клиентским сервисом iRobot.

Пожалуйста, посетите сайт [www.SmartRobot.com.ua](http://www.SmartRobot.com.ua), чтобы получить советы, ответы на самые популярные вопросы, информацию о дополнительных аксессуарах для робота и новейших продуктах от iRobot. Мы с радостью выслушаем Вас.

Если нужна помощь:

- Посетите: Киев, Оболонский просп., 21Б, ТРЦ Dream Town 2
- Звоните: 063 41 81 451, 097 298 58 47

# Инструкция по технике безопасности

**⚠ Внимание:** Ни при каких обстоятельствах не открывайте электронные части робота Roomba, аккумулятор или зарядное устройство. Это могут делать только профессиональные работники сервиса. Заряжая аккумулятор, подключайте его только к стандартной сети переменного тока 220В.

Всегда соблюдайте осторожность при работе с роботом Roomba. Чтобы уменьшить риск получения травм, всегда принимайте во внимание данные правила безопасности при использовании робота Roomba и уходе за ним:

## Общие правила безопасности:

- Перед началом работы с роботом Roomba, полностью ознакомьтесь с инструкцией по его использованию и технике безопасности.
- Сохраните данную инструкцию для дальнейшего пользования.
- Обратите внимание на все пункты инструкции, относящиеся к роботу, аккумулятору робота и его подзарядке.
- Следуйте всем указаниям, имеющим отношение к работе робота и его использованию.
- Любой дополнительный уход за роботом Roomba доверьте специалистам iRobot.

## Ограничения в использовании Roomba

- Roomba предусмотрен только для использования в помещениях.
- Roomba – это не игрушка. На устройстве нельзя стоять или сидеть. Маленькие дети и домашние животные должны находиться под присмотром во все время работы Roomba.
- Робот следует протирать только сухой тряпкой. На него нельзя проливать или брызгать воду.
- Не пытайтесь убирать с помощью робота горячие или дымящиеся предметы.
- Не следует убирать с помощью робота разлившуюся краску, отбеливатель, другие химические вещества или какие-нибудь влажные поверхности.
- Перед использованием устройства, поднимите с пола такие предметы как одежда, листы бумаги, веревки от занавесок и жалюзи, электрические провода и хрупкие предметы. Если, переезжая через провод, робот запутается, он может уронить находящийся на проводе предмет.
- Если помещение, в котором происходит уборка, имеет выход на балкон, нужно поставить физический барьер, который исключит доступ робота к краю балкона и обеспечит безопасность его работы.
- Если вы планируете хранить или транспортировать робота в течение длительного времени, выньте из него заряженный аккумулятор.

## Аккумулятор Roomba и его зарядка

- Заряжать аккумулятор можно только подключив его к стандартной сети переменного тока 220В. Нельзя заряжать аккумулятор, используя переходное устройство. Без соблюдения этих условий вы не сможете пользоваться гарантийным сервисом.
- Для подзарядки робота используйте только зарядные устройства производителя.
- Не используйте зарядное устройство, если у него поврежден провод или штепсельная вилка.
- Заряжайте аккумулятор только в помещении.
- Зарядное устройство робота Roomba должно иметь защиту от перепадов электрического напряжения.
- Никогда не прикасайтесь к зарядному устройству или роботу влажными руками.
- Перед тем как почистить робот, всегда отключайте его от электросети.

[www.SmartRobot.com.ua](http://www.SmartRobot.com.ua)

---

**iRobot**®

© 2007 iRobot Corporation, 63 South Avenue, Burlington, MA 01803. All rights reserved.

iRobot, Virtual Wall and Roomba are registered trademarks of iRobot Corporation. Home Base, Dirt Detect and Lighthouse are trademarks of iRobot Corporation.

U.S. Pat. Nos. 6,594,844; 6,690,134; 6,883,201; 6,809,490; 6,956,348; 7,155,308; 7,173,391.  
Other patents pending.